

ZB02750001  
ZB02750002

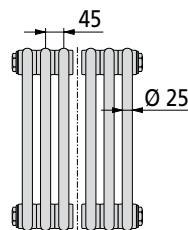

ZB02570001  
ZB02570002

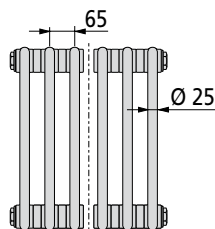

ZB02580001  
ZB02580002

AKP® 2011/06 • 6909533

- DE – Montageanleitung Halter (Sicherung gegen Abzug und Verschieben, Anwendung siehe Unterlagen des Herstellers)
- EN – Installation instructions – Wall stay (prevents pulling away and shifting, For usage, see manufacturer's documents)
- FR – Instructions de montage du support (sécurisation contre la traction et le décalage, pour l'utilisation, consulter la documentation du fabricant)
- IT – Istruzioni di montaggio supporto (sicurezza contro l'estrazione e lo sfilamento, Applicazione vedere documentazione del produttore)
- RU – Руководство по монтажу держателя (фиксатор, препятствующий съему и смещению, использование см. в документации производителя)
- CS – Návod k montáži držáku (zajištění proti sklouznutí a posunutí, použití viz dokumentaci výrobce)
- NL – Montagehandleiding beugel (borging tegen losraken en verschuiven, toepassing zie documentatie van de leverancier)
- ES – Instrucciones de montaje del soporte (seguro contra extracción y desplazamiento, véase la documentación del fabricante para su aplicación)
- ZH – 支架安装说明 (防止掉落或移位的保护装置, 用途参见制造商的资料)
- PL – Instrukcja montażu uchwytów (zabezpieczenie przed zdjęciem i przesunięciem, zastosowanie patrz dokumentacja producenta)
- EL – Οδηγίες τοποθέτησης σταθεροποιητή (ασφάλεια από μετατοπίσεις και ολισθήσεις, για εφαρμογή βλέπε τεχνικά έγγραφα του κατασκευαστή)
- FA – دفترچه راهنمای نصب تکیه گاه (ایمنی در برابر خم شدن، جابجا شدن، کاربرد، به مستندات تولیدکننده مراجعه نمایید)

**A**

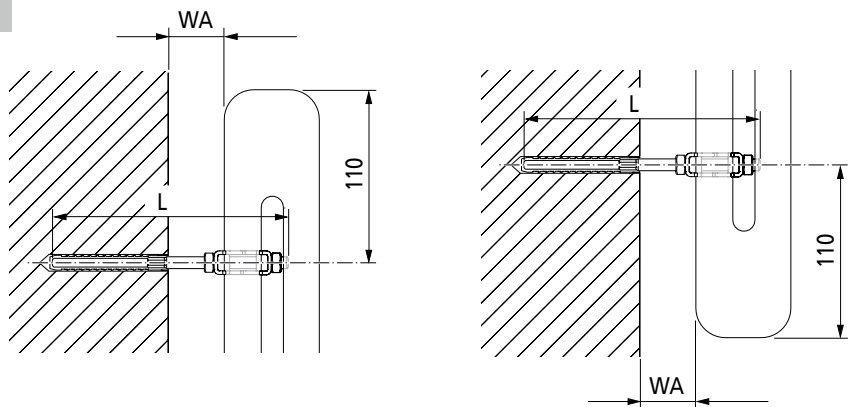

WA [mm]	L [mm]
30-40	130
40-70	160

**1**

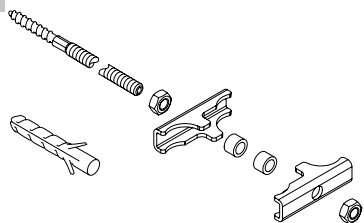

**2**

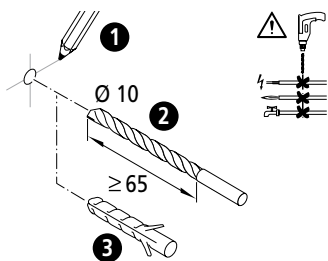

**3**

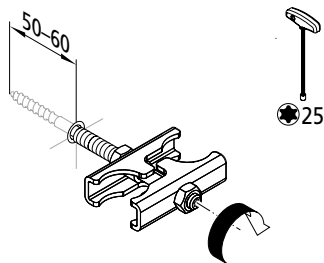

**4**

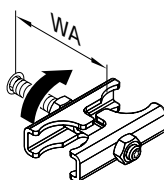

**5**

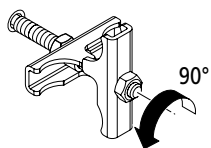

**6**

