

H = 300-495

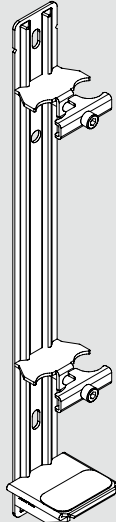

H = 500-695

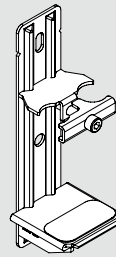

H = 700-3000

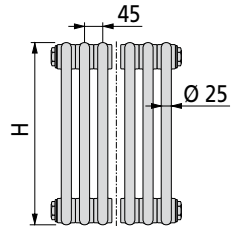

AKP® 2016/02 • 6907903

DE – Montageanleitung Schnellmontagekonsole für Röhrenradiator

EN – Installation manual rapid installation bracket for tubular radiator

FR – Instructions de montage de la console de montage rapide pour radiateur tubulaire

IT – Istruzioni di montaggio della mensola di montaggio rapido per radiatore a tubi

DE – Montageanleitung

Zulässiger Gebrauch

Die Konsolen dürfen nur zur Montage von Heizkörpern verwendet werden.

Jeder andere Gebrauch ist nicht bestimmungsgemäß und daher unzulässig.

Sicherheitshinweise

- ▶ Vor der Montage diese Anleitung gründlich lesen.

GEFAHR

Lebensgefahr!

- ▶ Lage der Versorgungsleitungen (Strom, Gas, Wasser) prüfen.
- ▶ Keine Leitungen anbohren.

WARNUNG

Personen- und Sachschäden!

- ▶ Untergrund auf Tragfähigkeit prüfen. Gewicht des **befüllten** Heizkörpers beachten (siehe Unterlagen des Herstellers).
- ▶ Befestigungsmaterial auf Eignung prüfen und auf die bauliche Situation abstimmen.
- ▶ Gesonderte Anforderungen, z. B. für öffentliche Gebäude (Schulen, o. ä.), berücksichtigen.

WARNUNG

Verletzungsgefahr!

- ▶ Gewicht des Heizkörpers beachten (siehe Unterlagen des Herstellers).
- ▶ Ab 25 kg mit Hebeeinrichtung oder mehreren Personen arbeiten.

Entsorgung

- ▶ Verpackung und nicht benötigte Teile dem Recycling oder der ordnungsgemäßen Entsorgung zuführen. Die örtlichen Vorschriften beachten.

Hinweise zur Montage

Vorbereitende Tätigkeiten

- ▶ Befestigungsmaterial auf Schäden prüfen.
- ▶ Mindestanzahl der Befestigungspunkte beachten (siehe Tab. A):
 - Anzahl festgelegt und geprüft bei Leichthochlochziegel T14.
 - Empfehlung: Bei Heizkörpern mit Mittenanschluss eine gerade Anzahl von Konsolen verwenden.

- ▶ Empfohlene Positionen der Befestigungspunkte beachten (siehe Abb. B):
 - bei mehr als 8 Elementen die äußeren Konsolen jeweils zwischen dem 3. und 4. Element montieren
 - bei 8 oder weniger Elementen die äußeren Konsolen jeweils zwischen dem 2. und 3. Element oder dem 1. und 2. Element montieren

Konsolen montieren

- ▶ Abstand der Bohrlöcher (A) am Heizkörper messen (siehe Abb. C).
- ▶ Bohrlöcher anzeichnen (siehe Abb. D).
- ▶ Konsolen montieren und ausrichten (siehe Seite 7–8).
- ▶ Bei Bedarf zusätzliche Sicherungsschrauben verwenden (nicht im Lieferumfang enthalten). Der Wandabstand beträgt 30 mm.

Heizkörper montieren

- ▶ Heizkörper ansetzen, aufstellen, festhalten, Sicherungen um 90° drehen und festziehen. Bei 6-Säulern Montageschlüssel SW 6 x 200 verwenden.

EN – Installation manual

Proper use

The brackets may only be used to install radiators. Any other use is improper and is therefore prohibited.

Safety precautions

- ▶ Read these instructions thoroughly before installation.

DANGER

Danger to life!

- ▶ Check the location of the supply lines (electricity, gas, water).
- ▶ Do not drill into any of the lines.

WARNING

Damage to person and property!

- ▶ Check the bearing surface for load-carrying capacity. Take the weight of the **filled** radiator into account (see manufacturer documentation).
- ▶ Check the fastening material suitability and adapt to the structural situation.
- ▶ Observe special requirements for e.g. public buildings (schools, etc.).

WARNING

Danger of injury!

- ▶ Take the weight of the radiator into account (see manufacturer documentation).
- ▶ Work with lifting equipment or several persons for weights from 25 kg.

Disposal

- ▶ Take the packaging and parts not required to a recycling centre or authorised waste management facility. Observe the local regulations.

Notes on installation

Preparatory steps

- ▶ Check the fastening material for damage.
- ▶ Observe the minimum number of fastening points (see Table A):
 - Number defined and validated for vertically perforated brick T14.
 - Recommendation: Use an even number of brackets for radiators with a centre connection.
- ▶ Recommended positions of the fastening points (see Fig. B):
 - If there are more than 8 elements, install each of the outer brackets between the 3rd and 4th element
 - If there are 8 or less elements, install each of the outer brackets between the 2nd and 3rd element or the 1st and 2nd element

Installing brackets

- ▶ Measure the distance between the drill holes (A) at the radiator (see Fig. C).
- ▶ Mark the drill holes (see Fig. D).
- ▶ Install and align the brackets (see Pages 7–8).
- ▶ If necessary, use additional securing screws (not included in the scope of delivery).

The wall clearance amounts to 30 mm.

Installing radiators

- ▶ Position, set up, hold the radiators, turn the securing elements by 90° and tighten. For 6-column units use a size 6 x 200 installation wrench.

FR – Instructions de montage

Utilisation conforme

Les consoles peuvent uniquement être utilisées pour le montage de radiateurs. Toute autre utilisation est non conforme et par conséquent interdite.

Consignes de sécurité

- ▶ Avant le montage, lire attentivement ces instructions.

DANGER

Danger de mort!

- ▶ Contrôler la position des conduites d'alimentation (électricité, gaz, eau).
- ▶ Ne pas percer de conduites.

AVERTISSEMENT

Danger de blessures et de dommages matériels!

- ▶ Vérifier la capacité de charge du support. Tenir compte du poids du radiateur **rempli** (voir documents du fabricant).
- ▶ Contrôler l'aptitude du matériel de fixation et l'adapter à la situation constructive.
- ▶ Tenir compte des exigences particulières, p. ex. bâtiment public (écoles, ou similaire).

AVERTISSEMENT

Danger de blessure!

- ▶ Tenir compte du poids du radiateur (voir documents du fabricant).
- ▶ A partir de 25 kg, travailler avec un dispositif de levage ou à plusieurs personnes.

Elimination

- ▶ Envoyer l'emballage et les pièces non utilisées au recyclage ou à une élimination réglementaire. Respecter les prescriptions locales.

Indications de montage

Activités préparatoires

- ▶ Contrôler que le matériel de fixation est exempt de dommages.
- ▶ Tenir compte du nombre minimum de points de fixation (voir tab. A):
 - Nombre de fixation assigné et validé pour de la brique légère T14.
 - Recommandation: pour les radiateurs avec raccordement médian, utiliser un nombre pair de consoles.

- ▶ Tenir compte des position recommandées des points de fixation (voir ill. B):
 - s'il y a plus de 8 éléments, monter les consoles extérieures respectivement entre le 3e et le 4e élément
 - pour 8 éléments ou moins, monter les consoles extérieures respectivement entre le 2e et le 3e élément ou entre le 1er et le 2e élément

Monter les consoles

- ▶ Mesurer l'écartement des trous de forage (A) sur le radiateur (voir ill. C).
- ▶ Marquer les trous de forage (voir ill. D).
- ▶ Monter et aligner les consoles (voir pages 7–8).
- ▶ Si nécessaire, utiliser des vis de blocage supplémentaires (non comprises dans la livraison).

L'écartement par rapport au mur est de 30 mm.

Monter le radiateur

- ▶ Mettre en place le radiateur, l'installer, le maintenir, tourner les sécurités de 90° et serrer. Pour les radiateurs à 6 colonnes, utiliser la clé de montage 6 x 200.

IT – Istruzioni di montaggio

Uso consentito

Le mensole devono essere utilizzate solo per montare radiatori.

Ogni altro uso è da considerarsi improprio e pertanto non è consentito.

Norme di sicurezza

- ▶ Prima del montaggio leggere attentamente queste istruzioni.

PERICOLO

Pericolo di morte!

- ▶ Controllare l'ubicazione delle linee di alimentazione (corrente, gas, acqua).
- ▶ Non danneggiare le linee.

AVVERTENZA

Lesioni e danni materiali!

- ▶ Controllare la portata del supporto. Attenzione al peso del radiatore **pieno** (vedere la documentazione del costruttore).
- ▶ Controllare l'idoneità del materiale di fissaggio e sceglierlo in base della struttura edilizia.
- ▶ Tenere conto dei requisiti specifici, ad esempio edifici pubblici (scuole, ecc.).

AVVERTENZA

Pericolo di lesioni!

- ▶ Attenzione al peso del radiatore (vedere la documentazione del costruttore).
- ▶ A partire da 25 kg lavorare con apparecchio di sollevamento o in più persone.

Smaltimento

- ▶ Consegnare l'imballaggio e le parti superflue ad un centro di riciclaggio o smaltirle correttamente. Rispettare la normativa locale.

Avvertenze di montaggio

Attività preliminari

- ▶ Controllare l'integrità del materiale di fissaggio.
- ▶ Rispettare il numero minimo di punti di fissaggio (vedere tab. A):
 - Quantità definite e controllate per utilizzo su mattone forato T14.
 - Suggerimento: per radiatori con collegamento centrale utilizzare un numero pari di mensole.
- ▶ Rispettare l'ubicazione consigliata dei punti di fissaggio (vedere fig. B):
 - per più di 8 elementi montare ognuna delle mensole esterne tra il 3° ed il 4° elemento
 - per 8 elementi o meno montare ognuna delle mensole esterne tra il 2° ed il 3° elemento o tra il 1° ed il 2° elemento

Montaggio delle mensole

- ▶ Misurare la distanza dei fori (A) sul radiatore (vedere fig. C).
- ▶ Segnare l'ubicazione dei fori (vedere fig. D).
- ▶ Montare e posizionare le mensole (vedere pagina 7–8).
- ▶ Se necessario utilizzare viti di fissaggio supplementari (non in dotazione).

La distanza dalla parete è di 30 mm.

Montaggio del radiatore

- ▶ Avvicinare il radiatore, collocarlo, bloccarlo in posizione, ruotare le sicure di 90° e serrare a fondo. Per elementi a 6 colonne utilizzare una chiave di montaggio da 6 x 200.

DE – Befestigungspunkte
(Anforderungsklassen 1 + 2)

EN – Fastening points
(Requirement class 1 + 2)

FR – Points de fixation
(Exigence classe 1 + 2)

IT – Punt di fissaggio
(Requisiti classe 1 + 2)

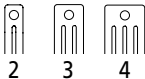
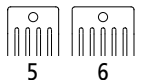
A	T	H [mm]	L [El.]					
			2	3	4	5	6	7
 2 3 4	300–450	6–34	35–50	51–66	67–82	83–90	–	–
	> 450–2200						–	–
	> 2200–3000	6–30	–	–	–	–	–	–
 5 6	300–450	6–16	17–36	37–48	49–62	63–74	75–86	87–90
	> 450–1500	6–30	31–46	47–64	65–80	81–90	–	–
	> 1500–3000	6–22	23–30	–	–	–	–	–

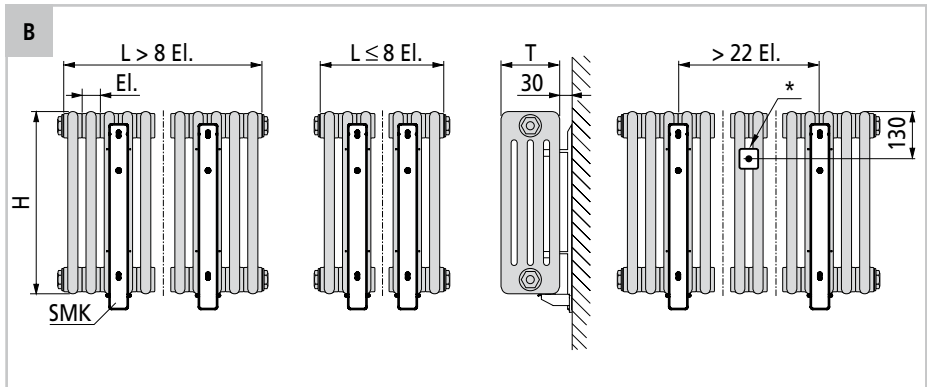

	Legende	Legend	Légende	Leggenda
*	Rückhalter/ Halter	Retainer/ Holder	Support de soutien/ Support	Supporto/ fissaggio
El.	Element	Element	Élément	Elemento
H	Bauhöhe Heizkörper	Overall height radiator	Hauteur totale du radiateur	Altezza di montaggio del radiatore
L	Baulänge Heizkörper	Overall length radiator	Longueur totale du radiateur	Lunghezza di montaggio del radiatore
SMK	Schnellmontage- konsole	Rapid installation bracket	Console de montage rapide	Mensola di montaggio rapido
T	Bautiefe Heizkörper	Overall depth radiator	Profondeur totale du radiateur	Profondità di montaggio del radiatore

DE – Maße

FR – Dimensions

EN – Dimensions

IT – Quote

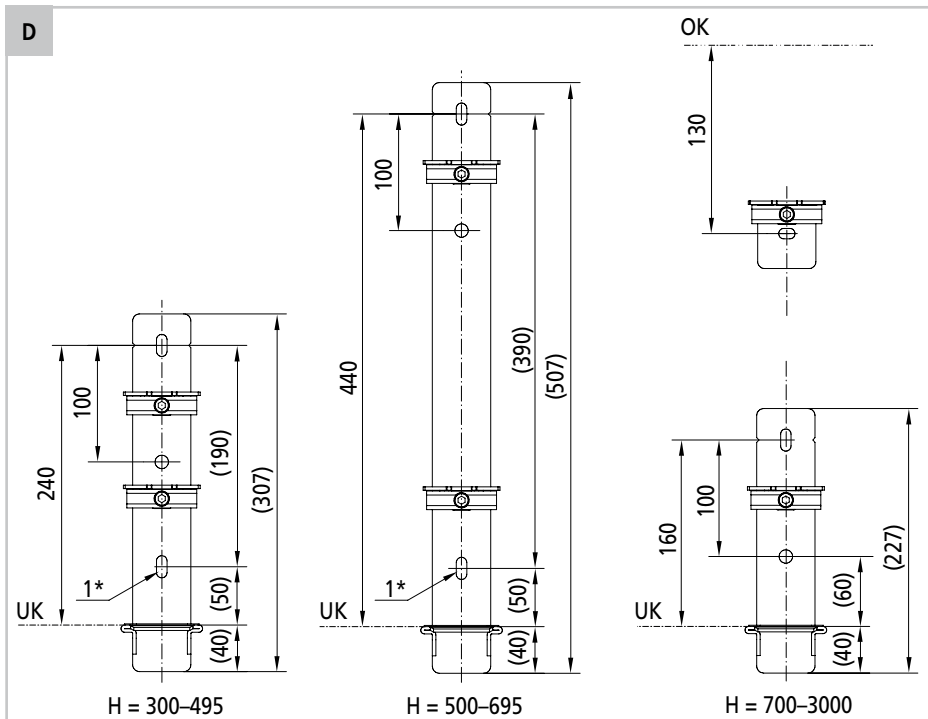
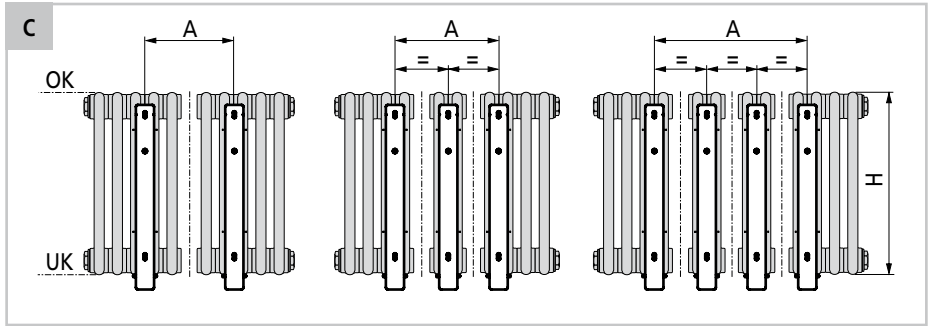

	Legende	Legend	Légende	Leggenda
A	Abstand der Bohrlöcher	Spacing of the drilled holes	Ecart entre les trous de perçage	Distanza dei fori
OK	Oberkante Heizkörper	Top edge radiator	Arête supérieure du radiateur	Bordo superiore del radiatore
UK	Unterkante Heizkörper	Bottom edge radiator	Arête inférieure du radiateur	Bordo inferiore del radiatore
1*	Position für Sicherungsschraube (optional)	Position for securing screw (optional)	Position pour vis de blocage (en option)	Posizione della vite di fissaggio (opzionale)

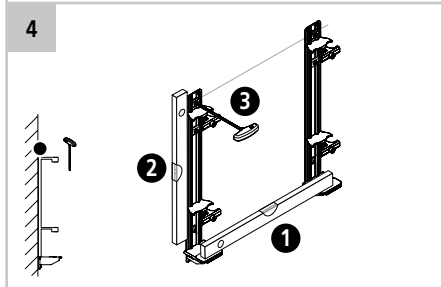
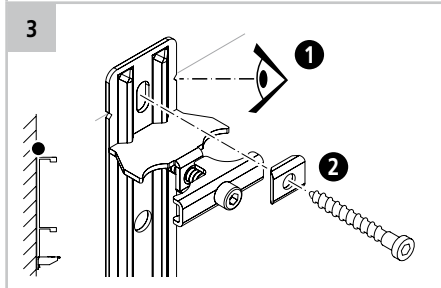
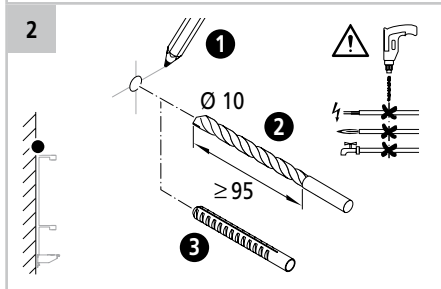
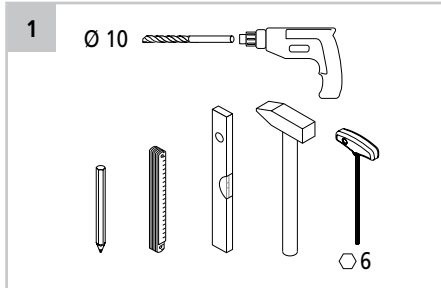
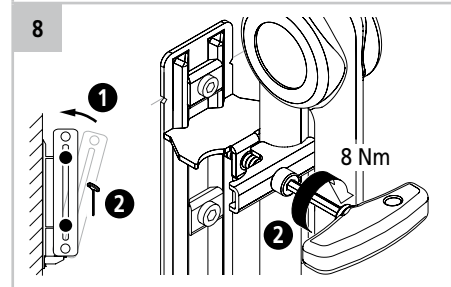
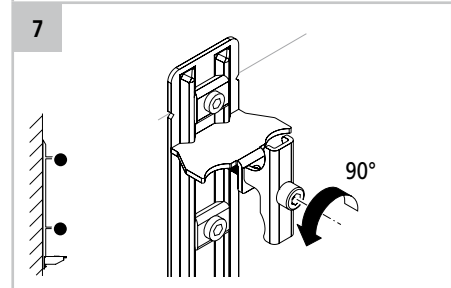
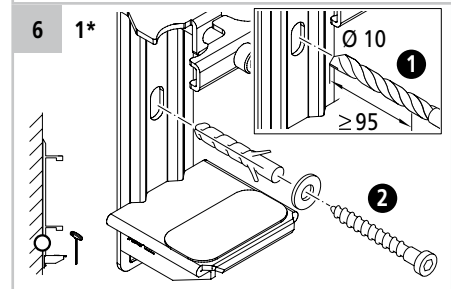
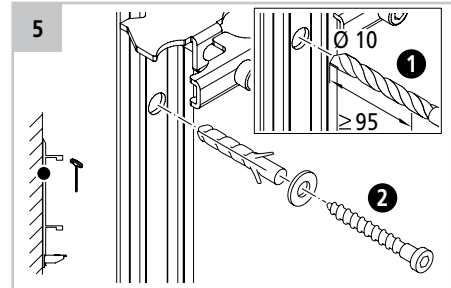
DE – Montage (H = 300–495, 500–695)*EN – Installation* (H = 300–495, 500–695)**FR – Montage** (H = 300–495, 500–695)*IT – Montaggio* (H = 300–495, 500–695)**Legende**

1* Wenn erforderlich Heizkörper gegen Abzug sichern (VDI 6036).

Legend

If necessary secure radiator against pull off (VDI 6036).

Légende

Si nécessaire de sécuriser le radiateur contre le décrochement (VDI 6036).

Leggenda

Se necessario assicurare radiatore contro possibilità di smontaggio.

DE – Montage (H = 700–3000)

EN – Installation (H = 700–3000)

FR – Montage (H = 700–3000)

IT – Montaggio (H = 700–3000)

